

Cenrādis

S-Cross	Transmisija	Jauda (kW / zS)	Degviela	Cena EUR iekļ.PVN 21%
GL+ 4WD MT Mild Hybrid	M	80 / 109	Benzīns/hibrīds	27 990
GL+ 4WD AT Mild Hybrid	A	80 / 109	Benzīns/hibrīds	27 990 29 990

Tehniskie dati

	4WD MT Mild Hybrid	4WD AT Mild Hybrid
Motors		
Veids	4WD MT Mild Hybrid	4WD AT Mild Hybrid
Dzinējs	R4	
Darba tilpums, cm ³	1373	
Maksimālā jauda, kW/ZS/apgr/min	80/109/4500	
Maksimālais griezes moments, Nm/rev/min	235/2000-2500	
Transmisija	M	A
Piedziņa	4 riteņu piedziņa	
Elektriskā motora maksimālā jauda (kW/Zs)	12,22 / 16,66	
Maks. griezes moments (Nm)	50	
Šasijas tips		
Durvju skaits	5	
Sēdvietu skaits	5	
Kategorija	M1	

Virsbūve	Hečbeks	
Izmēri		
Garums, mm	4305	
Platums, mm	1785	
Augstums, mm	1585	
Riteņu bāze, mm	2600	
Min.apgriešanās rādiuss, m	5,4	
Klīrenss, mm	175	
Kravas telpas /bagāžnieka tilpums (garums / platums / augstums / tilpums)	1230/430	
Masas		
Nokomplektētas automašīnas pašmasa, kg	1305	1340
Pilna masa, kg	1755	1780
Piekabes maksimāli pieļaujamais svars ar / bez bremzēm, kg	1200/600	
Degvielas tvertnes tilpums	47	
Ekspluatācijas raksturlielumi		
Maksimālais ātrums, km/h	180	
Paātrinājums 0-100 km/h, s	12,2	11,0
Degvielas patēriņš		
Degvielas veids	Benzīns/hibrīds	
WLTP Vidējais degvielas patēriņš, l/100km	5,6-5,7	6,1
WLTP Kombinēta CO2 emisija, g/km	131	141
Riepas un riteņi		
Riepu izmērs, collās	17	
Riepas izmēri	215/55R17	

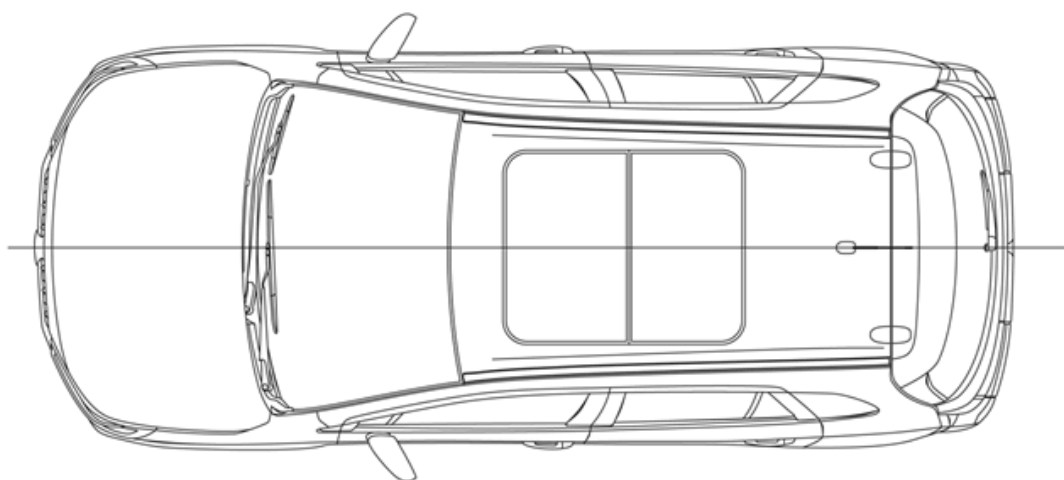
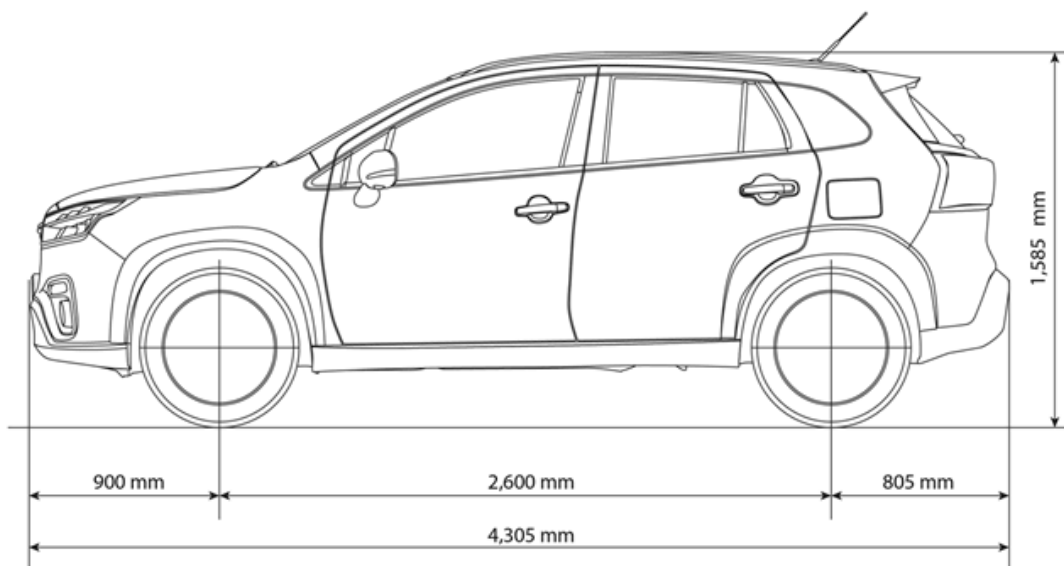
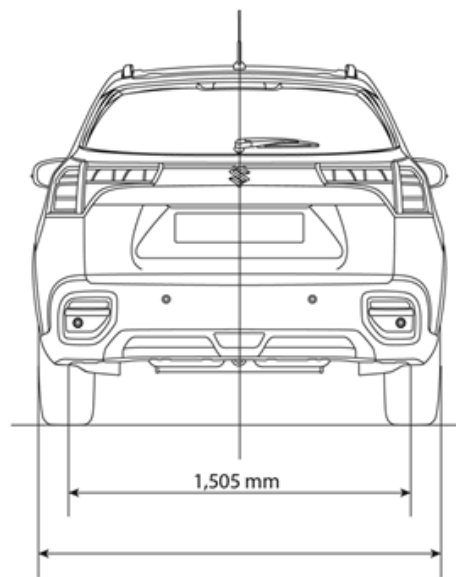
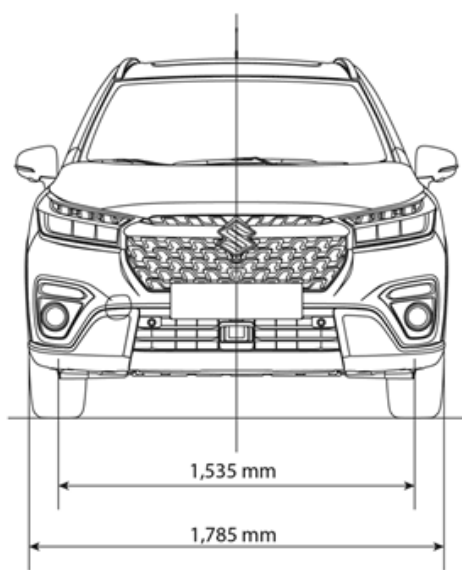

Automobiļa specififikācijas, degvielas un/vai enerģijas patēriņš, CO2 izmeši var atšķirties atkarībā no automobiļa aprīkojuma līmeņa un faktiskajiem lietošanas apstākļiem.



















Aprīkojums

Šasija	GL+
215/55R17 + vieglmetāla diski (krāsoti)	✓
Ventilējami diski (priekšā)	✓
Diski (aizmugurē)	✓
MacPherson - statņi un spirālatsperes (priekšā)	✓
Vērpstieņi ar spirālatsperēm (aizmugurē)	✓
Stūres iekārta - zobstieņa un zobrata	✓
Avārijas cauras riepas labošanas komplekts	✓
Eksterjera komplektācija	GL+
Sudraba priekšā/aizmugurējais apakšsargs	✓
Sānu sliekšņu moldings - melns	✓
Jumta reliņi sudraba	✓
Ārējie durvju rokturi (virsbūves krāsā)	✓
Bagāžas nodalījuma durvju rokturis elektromagnētisks	✓
Hromēts dekoratīvā režģa ietvars	✓
Logo apdare - Chrome	✓
Redzamība	GL+
Automātiskie lukturi	✓
Priekšā miglas lukturi	✓
Miglas lukturi aizmugurē	✓

Aizmugurējie kombinētie LED lukturi	<input checked="" type="checkbox"/>
Aizmugures valsts numura zīmes apgaismojums (LED)	<input checked="" type="checkbox"/>
Tonētais stikls (aizmugures durvju logi un bagāžas nodalījuma durvju logs)	<input checked="" type="checkbox"/>
Aizmugurējā loga aizsvīduma noņēmējs	<input checked="" type="checkbox"/>
Ārējie durvju spoguļi (virsbūves krāsā)	<input checked="" type="checkbox"/>
Elektriskā regulēšana ārējie durvju spoguļi	<input checked="" type="checkbox"/>
Elektriski nolokāmi ārējie atpakaļskata spoguļi	<input checked="" type="checkbox"/>
Elektriskā regulēšana ārējie durvju spoguļi ar sildītāju	<input checked="" type="checkbox"/>
Ārējie durvju spoguļi ar iebūvētām pagriezienu signāllampinām	<input checked="" type="checkbox"/>
Stūre un mēraparātu panelis	GL+
Noliekuma regulēšana stūre	<input checked="" type="checkbox"/>
Stūre teleskopiska regulēšana	<input checked="" type="checkbox"/>
3 spieķu stūre ar ādas pārklājumu	<input checked="" type="checkbox"/>
Vadības ierīces uz stūres	<input checked="" type="checkbox"/>
Stūres pastiprinātājs	<input checked="" type="checkbox"/>
Tahometrs	<input checked="" type="checkbox"/>
4,2 collu krāsu LCD displejs	<input checked="" type="checkbox"/>
Digitālais pulkstenis	<input checked="" type="checkbox"/>
Ārējās temperatūras mērītājs	<input checked="" type="checkbox"/>
Degvielas patēriņa mērītājs	<input checked="" type="checkbox"/>
Vidējais ātrums	<input checked="" type="checkbox"/>
Nobraucamais attālums	<input checked="" type="checkbox"/>
Pārslēgumu pārslēgšanas indikators	<input checked="" type="checkbox"/>
Riepu spiediena uzraudzības sistēma	<input checked="" type="checkbox"/>

Braukšanas režīmu izvēle (ALLGRIP)	<input checked="" type="checkbox"/>
Vadītāja drošības jostas atgādinātājs (indikators un brīdinājums)	<input checked="" type="checkbox"/>
Pasažiera drošības jostas atgādinātājs (indikators un brīdinājums)	<input checked="" type="checkbox"/>
Aizmugurējo pasažieru drošības jostu atgādinātājs (indikators un brīdinājums)	<input checked="" type="checkbox"/>
Atgādinātājs par pusvirus atstātām durvīm	<input checked="" type="checkbox"/>
Zema degvielas līmeņa brīdinājuma lampiņa (indikators)	<input checked="" type="checkbox"/>
Dzinēja eļļas maiņas atgādinātājs	<input checked="" type="checkbox"/>
Gaismu izslēgšanas un atslēgu atgādinātājs (brīdinājums)	<input checked="" type="checkbox"/>
Aprīkojums komfortam	GL+
9 collu skārienekrāns + navigācija + DAB-radio	<input checked="" type="checkbox"/>
Elektriski regulējami logi (priekšā, aizmugurē)	<input checked="" type="checkbox"/>
Tālvadības durvju slēdzenes	<input checked="" type="checkbox"/>
Iedarbināšanas sistēma bez atslēgas	<input checked="" type="checkbox"/>
Automātiska divzonu gaisa kondicionēšanas sistēma	<input checked="" type="checkbox"/>
Putekšņu filtrs	<input checked="" type="checkbox"/>
4 skandas	<input checked="" type="checkbox"/>
Augstfrekvences skaļrunis	<input checked="" type="checkbox"/>
Braukšanas režīmu izvēle (ALLGRIP)	<input checked="" type="checkbox"/>
Apsildāma vadītāja un pasažiera sēdvietā	<input checked="" type="checkbox"/>
Aizmugures sildītāja kanāls	<input checked="" type="checkbox"/>
Salons	GL+
Lampiņa salona priekšā (3 pozīciju)	<input checked="" type="checkbox"/>
Cimdu nodalījums ar apgaismojumu	<input checked="" type="checkbox"/>
Kāju zonas apgaismojums (priekšējiem sēdekļiem)	<input checked="" type="checkbox"/>

Apgaismojums glabāšanas nodalījumam centrālajā apakšējā konsolē	✓
Saulsargi (ar bilešu turētāju, spogulīti, izgaismošanas funkciju)	✓
Griestu konsole	✓
Glāžu turētāji (priekšā, 2 gab., aizmugurē, 2 gab.)	✓
Pudeļu turētāji (priekšā, 2 gab., aizmugurē, 2 gab.)	✓
Cimdu nodalījuma amortizators	✓
Centrālā apakšējā kaste	✓
Pārslēgšanas poga (hromēta)	✓
USB	✓
12V kontaktligzda kravas nodalījumā	✓
Pēdu balsts (vadītāja pusē)	✓
Durvju apdares ielaidums auduma	✓
Iekšējie durvju rokturi (hromēta)	✓
Durvju elkoņbalsts auduma ielaidums	✓
Sēdekļi	GL+
Sēdekļu augstuma regulētājs (vadītāja pusē)	✓
Kabata sēdekļa aizmugurē (pasažiera pusē)	✓
Aizmugurējie sēdekļi: 60:40 dalījums, vienreiz nolokāms	✓
Nolaižama aizmugurējā sēdekļa atzveltne (2 pozīcijas)	✓
Melna auduma apdare	✓
Priekšējās sēdvietas vidējais elkoņbalsts	✓
Aizmugures centrālais roku balsts	✓
Bagāžas nodalījums	GL+
Bagāžas nodalījuma pārsegs	✓

Bagāžas plāksne	
Somu āķi (bagāžnieka sānu paneļos)	
Bagāžas tīkla āķi	
12V kontaktligzda kravas nodalījumā	
Bagāžas nodalījuma apgaismojums	
Drošības aprīkojums	GL+
Tālo gaismu palīgsistēma (HBA)	
Var uzstādīt alkohola kontroles bloķētāju	
Notikumu datu reģistrēšana	
Vadītāja un pasažiera priekšējie drošības spilveni	
Priekšējā pasažiera gaisa spilvena deaktivizēšanas sistēma	
SRS sānu gaisa spilveni (Priekšā)	
SRS aizkaru gaisa spilveni	
Drošības jostas: 3 punktu ELR drošības jostas ar spriegotājiem un spēka ierobežotājiem (Priekšā)	
Aizmugurējās: 3 punktu ELR drošības jostas	
ISOFIX bērnu sēdekliša stiprinājumi (2 gab.)	
Bērnu sēdekliša saišu stiprinājumi (3 gab.)	
Bērniem drošas aizmugurējo durvju slēdzenes	
Sānu trieciena durvju sijas	
ABS ar EBD funkciju	
ESP	
Avārijas bremzēšanas brīdinājuma signāls	
Palīgsistēma braukšanas uzsākšanai slīpumā (HAC)	
TPMS (riepu spiediena uzraudzības sistēma)	

Bremžu palīgfuncija	✓
Automašīnas novietošanai stāvvietā paredzētie priekšējie sensori	✓
Automašīnas novietošanai stāvvietā paredzētie aizmugurējie sensori (4 gab.)	✓
Atpakaļskata kamera	✓
LED dienas gaitas lukturi (DRL)	✓
eCall sistēma	✓
Imobilaizers	✓
Iebūvēta signalizācija	✓
Brīvķaitas mehānisma slēdžu cilindri	✓
Pedāļu atlaišanas mehānisms	✓
Savienojamība	GL+
Suzuki Connect telemātika ar viedtālruna lietotnes vadību. Pirmos 36 mēnešus Suzuki Connect ir bez maksas	✓

Papildu aprīkojums

Rūpnīcas papildus aprīkojums	GL+
Bezmaksas krāsa (Balta)	0
Metāliskā vai perlamutra krāsa	549
Safety LED Pack (€2199)	0
LED projektors priekšējie lukturi	0
Lietus sensors	0
Adaptīvā kruīza kontrole (ACC)	0
Divu sensoru bremžu palīgsistēma II (DSBS II): gājēju, velosipēdistu un motociklu noteikšana	0
Joslu šķērsošanas brīdinājuma sistēma (LDWS)	0
Joslu novirzīšanas novēršanas sistēma (LDPS)	0

Palīgsistēma vadītāja uzmanības noturēšanai (DDA)	0
Aklās zonas uzraudzība (BSM)	0
Ceļa zīmju atpazīšana	0
Priekšējo lukturu augstuma regulēšanas ierīce (automātiska)	0
Bridinājums par šķērssatiksmi aizmugurē (RCTA)	0
Apple CarPlay & Android Auto	0
Grīdas paklāji velūrs	50
Papildus garantija: 5 gadi vai 150 000 km	589

Garantija

3 gadi vai 100 000 km (Standarts)



5 gadi vai 150 000 km

589

Krāsu palete



Canyon Brown Metallic



Cool White Metallic



Cosmic Black Metallic



Energetic Red Metallic



Silky Silver Metallic



Sphere Blue



Titan Dark Gray



White

NB! Ņemiet vērā, ka attēliem ir tikai ilustratīva nozīme. Automašīnas aprīkojums, tai skaitā jumta krāsa, sānu spoguļi, jumta reliņi, riteņu diski, aizmugurējie logi u.tml. var atšķirties atkarībā no izvēlēta aprīkojuma līmeņa.

Cenas, standarta aprīkojums un papildaprīkojuma izvēle ir tikai informatīva nozīme. Bassadone Baltic OŪ patur tiesības mainīt cenas un aprīkojuma sarakstu vai pārtraukt dažu modeļu pārdošanu bez iepriekšēja brīdinājuma.

Cenas norādītas ar PVN.

Automobiļa specifikācijas, degvielas un/vai enerģijas patēriņš, CO2 izmeši var atšķirties atkarībā no automobiļa aprīkojuma līmeņa un faktiskajiem lietošanas apstākļiem.